

# Pendalex® P+



Bedienungsanleitung und Optionen / Mode d'emploi et options  
Istruzioni per l'uso e opzioni / Operating instructions and options  
Modo de empleo y opciones / Handleiding en opties

**Glatz**  
Shade in Swiss Quality

**DE** Bei auffrischendem Wind Schirm schliessen.  
Unbeaufsichtigte Schirme dürfen nicht geöffnet bleiben.  
Da Glatz die ordnungsgemässe Behandlung des Schirmes nicht beeinflussen kann, fallen allfällige Scheuerschäden am Stoff und Windschäden nicht unter die Gewährleistung!

**FR** Lorsque le vent fraîchit, il faut fermer le parasol.  
Les parasols ne doivent pas rester déployés sans surveillance.  
Etant donné que Glatz ne peut pas suivre de près l'emploi correct du parasol, des dégâts éventuels dus à l'abrasion ou causés par le vent ne sont pas couverts par notre garantie!

**I** Quando il vento aumenta occorre chiudere l'ombrellone.  
Ombrelloni incustoditi non devono rimanere aperti.  
Visto che Glatz non può seguire da vicino l'uso corretto dell'ombrellone, eventuali danni al tessuto, causati da fenomeni d'abrasione, o danni dovuti al vento non sono coperti da garanzia!

**GB** Whenever the wind speed increases, the sunshade needs to be closed.  
Never leave open sunshades unattended.  
As Glatz has no means of surveying the correct use of the sunshade, possible fabric abrasion damages and/or wind damages are not covered by our guarantee!

**E** Si se levanta un fuerte viento, cerrar la sombrilla.  
No dejar abierta la sombrilla cuando no se está presente.  
¡Dado que Glatz no puede influir en una utilización correcta de la sombrilla, los eventuales daños por roces en el tejido o los causados por el viento no están cubiertos por las prestaciones de la garantía!

**NL** Bij opkomende wind parasol sluiten.  
Onbeheerde parasols mogen niet geopend blijven staan.  
Gezien Glatz geen invloed heeft op het juiste gebruik van de parasol, valt eventuele slijtageschade van het doek en winterschade niet onder de garantie!

#### **Technische Daten/Caractéristiques techniques/Dati tecnici/Technical data/Datos técnicos/Technische data**

Versandmasse:/Dimensions d'emballage:/Misure d'ingombro:/Shipment measures:/Volumen del envío:/Verzendmaten:  
ca./env./abt./approx./aprox.

**520 x 260 x 2200 mm**

Gewichte:/Poids:/Pesi:/Weights:/Peso/Gewichten:  
ca./env./abt./aprox.

**22 kg netto/net/neto**

ca./env./abt./approx./aprox.

**30 kg brutto/brut/lordo/gross/bruto**



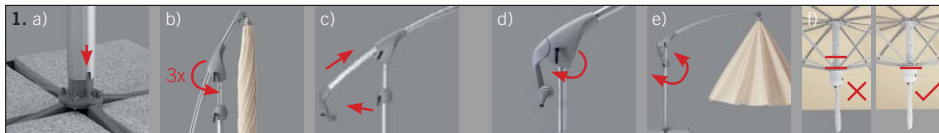

### 1. Schirm stellen und öffnen

- Verankerung an geeignetem Ort aufstellen. Auf richtige Dimensionierung achten. Mast über Standrohr stecken und drehen bis der Stift in die Kerbe greift.
- Tragarmarretierung lösen.
- Tragarm kippen und ausfahren.

- Tragarmarretierung festziehen.
- Bindegurt entfernen. Schirmdach durch Kurbeln öffnen. Beide Drehrichtungen funktionieren.
- Wichtig: Schirm immer vollständig öffnen.

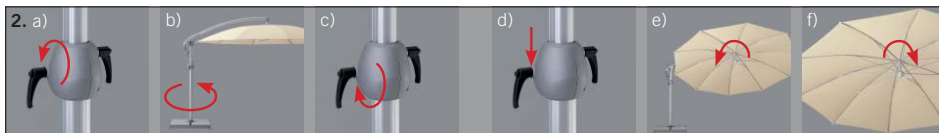

### 2. Schwenkposition einstellen

- Schwenkarretierung lösen.
- Drehung um Mast einstellen.
- Schwenkarretierung festziehen.
- Arretierhebel muss nach unten zeigen, da sonst Verletzungsgefahr besteht.

- Klemmhebel kippen und Kugelgelenk lösen. Schirmdach in gewünschte Lage bringen.
- Kugelgelenk mit Klemmhebel festziehen.

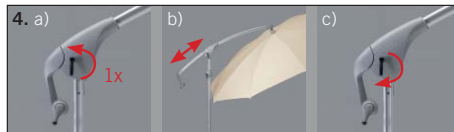
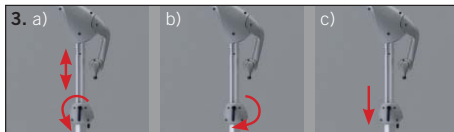

### 3. Schirmhöhe einstellen

- Höhenarretierung lösen. Höhe einstellen.
- Höhenarretierung festziehen.
- Arretierhebel muss nach unten zeigen, da sonst Verletzungsgefahr besteht.

### 4. Tragarm einstellen

- Tragarmarretierung lösen.
- Tragarm in gewünschte Position bringen.
- Tragarmarretierung festziehen.

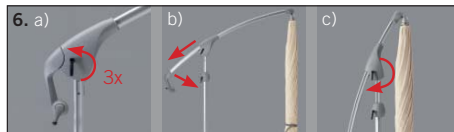
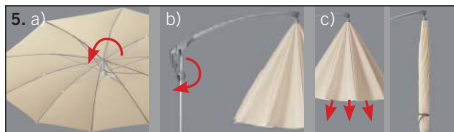

### 5. Schirm schliessen

- Kugelgelenk lösen. Klemmhebel senkrecht stellen.
- Schirmdach durch Kurbeln schliessen.
- Stoff zwischen Streben herausziehen, sorgfältig anlegen und mit Bindegurt sichern.

### 6. Schirm zusammenklappen

- Tragarmarretierung lösen.
- Tragarm zurückziehen und aufstellen.
- Tragarmarretierung festziehen. Gegebenenfalls Schutzhülle anbringen.

**Lieferumfang**

- Schirm
- Bindegurt
- Schutzhülle
- Bedienungsanleitung

**Optionen**

- Diverse Schirmsockel
- Bodenhülse mit Übergangsröhr zum Einbetonieren
- Bodenplatte mit Standrohr
- Mauerkonsole mit Standrohr
- Beleuchtung

**Bestimmungsgemässe Verwendung**

Pendalex® P+ ist ausschliesslich als wetterbeständiger Sonnenschutz zu verwenden. Die Windsicherheit des aufgespannten Schirmes ist begrenzt.

**Sicherheit**

- Die Schutzwirkung gegen gefährliche UV-Strahlung ist je nach Umgebung unterschiedlich. Allenfalls sind zusätzliche Massnahmen nötig um Ihre Haut zu schützen.
- Bei auffrischendem Wind oder nahenden Sturmböen Schirm schliessen. Den Schirm nicht im Wind flattern lassen, da sonst Stoffschäden entstehen können.
- Unbeaufsichtigte Schirme dürfen nicht geöffnet bleiben. Allfällige Schäden fallen nicht unter die Gewährleistung.
- Beachten Sie, dass sich keine Personen oder Gegenstände im Bereich der auszuführenden Bewegung befinden, wenn Sie den Schirm bedienen. Andernfalls könnte dies zu Verletzungen oder Sachschäden führen.
- Die beiden Klemmhebel der Höhen- und Schwenkarretierung müssen nach dem Bedienen nach unten zeigen, andernfalls besteht beim Kurbeln eine gewisse Verletzungsgefahr.

- Arretierungen dürfen nur am aufgestellten Schirm gelöst werden. In liegendem Zustand kann der Mast nach Lösen der Arretierung mit grosser Geschwindigkeit herausfahren, was zu Verletzungen bzw. Sachschäden führen kann.
- Die Verankerung muss auf die entsprechende Schirmgrösse abgestimmt sein.

**Wartung und Pflege**

- Nassen Schirm aufgespannt trocknen lassen.
- Schutzhülle nur an trockenem Schirm anbringen.
- Schirm trocken lagern.
- Wenn nötig, reinigen Sie den Stoff mit handwarmem Wasser, Feinwaschmittel und Schwamm. Bei Bedarf kann der Stoff mit fluorhaltigem Spray nachimprägniert werden.
- Allfällige Gleitspuren am Alu-Gestänge feucht abwischen.
- Falls an exponierten Stellen der Federstahlstreben Flugrost auftritt, diesen mit nicht fleckendem Gleitspray (Autozubehör) behandeln und mit Lappen abwischen.
- Defekte Schirme können in den meisten Fällen bei Ihrem Glatz-Partner repariert werden. Verwenden Sie stets Original Ersatzteile von Glatz.

**Lebensdauer**

Bei ordnungsgemässer Bedienung und Pflege werden Sie über viele Jahre Freude an Ihrem Pendlex P+ haben. Der Schirm besteht aus Metall- und Kunststoffteilen. Die Entsorgung am Ende der Lebensdauer ist gemäss den regionalen Umwelt- und Entsorgungsbestimmungen vorzunehmen.

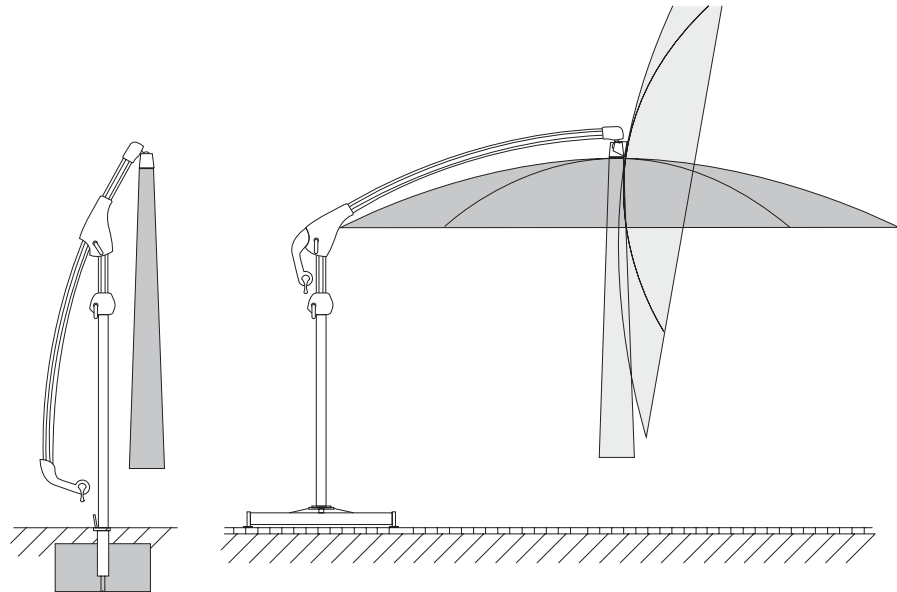

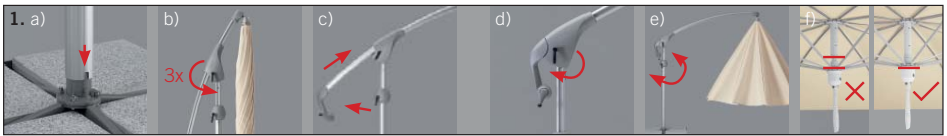

**1. Installation and opening of the sunshade**

a) Set the anchorage device in a suitable place. See to the correct dimensioning. Slide the pole over the support tube and turn it around so that the pin can enter the notch.

b) Loosen the free-arm locking device.

c) Tilt and extend the free-arm.

d) Fasten the free-arm locking device.

e) Remove the binding belt. Open the sunshade canopy using the crank. It turns in both directions.

f) Important: Open the sunshade always completely.

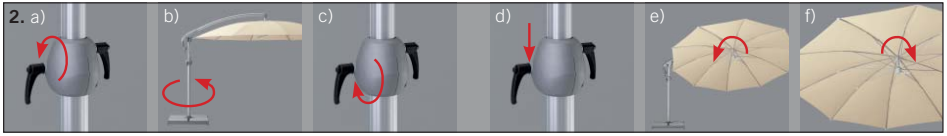

**2. Canopy rotation adjustment**

a) Loosen the rotation locking device.

b) Adjust the rotation around the pole.

c) Fasten the rotation locking device.

d) The locking lever must be brought in its down position in order to prevent possible injuries.

e) Tilt the clamping lever and disengage the ball-and-socket joint. Bring the canopy in the requested position.

f) Re-engage the ball-and-socket joint by fastening the clamping lever.

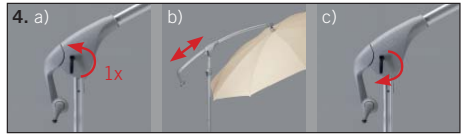
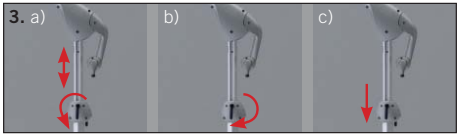

**3. Canopy height adjustment**

a) Loosen the height locking device. Adjust the height.

b) Fasten the height locking device.

c) The locking lever must be brought to its down position in order to prevent possible injuries.

**4. Free-arm adjustment**

a) Loosen the free-arm locking device.

b) Bring the free-arm to the requested position.

c) Fasten the free-arm locking device.

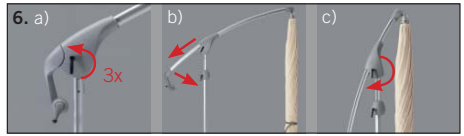
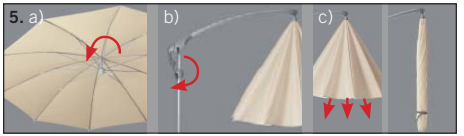

**5. Closing of the sunshade**

a) Disengage the ball-and-socket joint, bring the clamping lever into an upright position.

b) Close the canopy by turning the crank.

c) Pull the covering fabric outwards disengaging it from the rods, arrange it carefully and secure it with the binding belt.

**6. Folding of the sunshade**

a) Loosen the free-arm locking device.

b) Pull the free-arm back and bring it into an upright position.

c) Fasten the free-arm locking device. If necessary, pull the protective cover over the sunshade.

**Standard equipment**

- Sunshade
- Binding belt
- Protective cover
- Operating instructions

**Options**

- Various sunshade bases
- Ground socket with connecting tube (to be embedded in concrete).
- Ground plate with support tube
- Wall console with support tube
- Lighting

**Correct use as per our instructions**

The Pendalex® P+ may be used as a weatherproof sun protection device only. The wind safety of the open sunshade is limited.

**Safety regulations**

- The protection effects against the harmful UV irradiation are largely dependent on local conditions. Additional measures might be necessary to protect your skin.
- In case of freshening winds or imminent gal-like winds or gusts, the sunshade needs to be closed. The sunshade must not be allowed to flap in the wind. Otherwise, the fabric could suffer damage.
- Never leave open sunshades unattended. Possible damages are not covered by our guarantee.
- When operating the sunshade, make sure that no persons and/or objects are within reach of the moving parts. Otherwise, physical injuries and/or material damages could be caused.
- The two clamping levers for the height and rotation locking devices must be in their down position in order to prevent possible injuries when the crank is put into operation.

- The locking devices may be disengaged only on duly installed sunshades. Disengagement on a sunshade lying on the ground could cause the pole to extend at a high speed, and this could lead to physical injuries and/or material damage.
- The anchorage must suit the corresponding sunshade size.

**Maintenance and care**

- Open the wet sunshade to dry.
- Put the protective cover only on a dry sunshade.
- Let the sunshade dry and store it in a sheltered place.
- If necessary, clean the fabric with lukewarm water, mild-action detergent and a sponge. In case of need, treat the fabric surface with a fluor-containing impregnating spray.
- Possible slide marks on the aluminium bars may be wiped off with a wet cloth.
- If a rust film should form on exposed parts of the spring steel bars, treat them with a non-staining slide-preserving spray (car accessories) and wipe off with a wet rag.
- Most of the defective sunshades can be repaired by your Glatz partner. Use original Glatz spare parts only.

**Lifespan**

Proper care and regular maintenance make sure that your Pendalex® P+ will give you lots of joy for many years.

The sunshade consists of metal and synthetic pieces. The disposal at the end of the lifetime has to be carried out according to the regional rules governing such matters as environment and disposal methods.

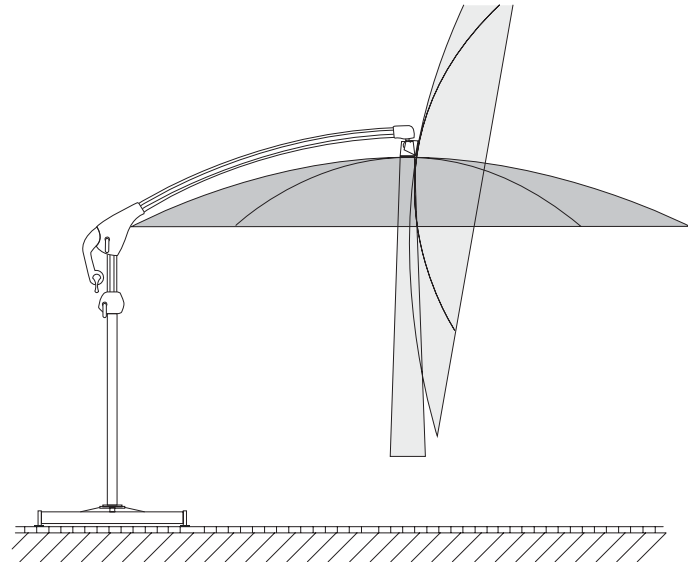
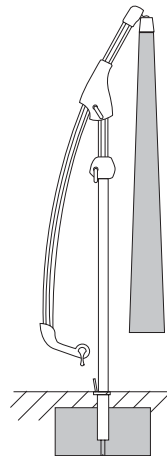

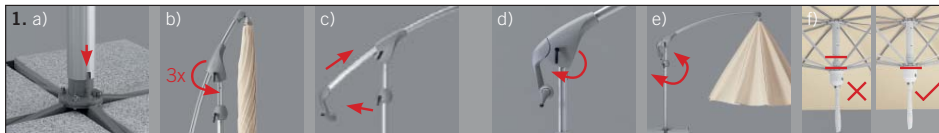

### 1. Installation et ouverture du parasol

- a) Placer le système d'ancrage dans un lieu convenable. Faire attention au dimensionnement correct. Enfoncer le mât sur le tube de fixation et tourner jusqu'à ce que la cheville s'engage dans l'encoche.
- b) Dégager le dispositif d'arrêt du bras libre.

- c) Incliner le bras libre et le faire sortir.
- d) Fermer le dispositif d'arrêt du bras libre.
- e) Enlever la sangle de fixation. Ouvrir le toit du parasol à l'aide de la manivelle. Rotation possible dans les deux sens.
- f) Important: Veiller à ce que le parasol soit toujours complètement ouvert.

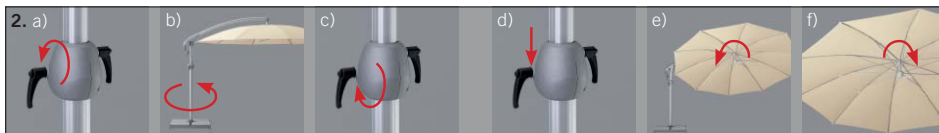

### 2. Réglage de la rotation

- a) Dégager le dispositif d'arrêt de la rotation.
- b) Régler le degré de rotation au mât.
- c) Fermer le dispositif d'arrêt de la rotation.
- d) Le levier d'arrêt doit pointer vers le bas afin d'éviter tout risque de blessure.

- e) Renverser le levier de serrage et débloquer l'articulation à rotule. Porter le toit du parasol dans la position voulue.
- f) Bloquer l'articulation à rotule à l'aide du levier de serrage.

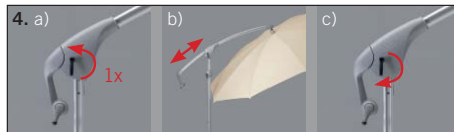
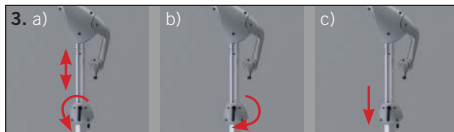

### 3. Réglage de la hauteur du toit du parasol

- a) Dégager le dispositif d'arrêt de la hauteur. Régler la hauteur.
- b) Fermer le dispositif d'arrêt de la hauteur.
- c) Le levier d'arrêt doit pointer vers le bas afin d'éviter tout risque de blessure.

### 4. Mise en position du bras libre

- a) Dégager le dispositif d'arrêt du bras libre.
- b) Porter le bras libre dans la position voulue.
- c) Fermer le dispositif d'arrêt du bras libre.

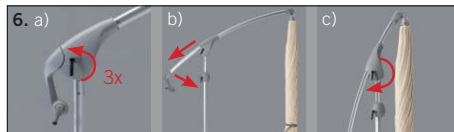
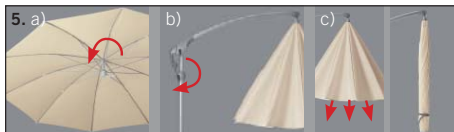

### 5. Fermeture du parasol

- a) Dégager l'articulation à rotule, mettre le levier de serrage en position verticale.
- b) Fermer le toit du parasol à l'aide de la manivelle.
- c) Tirer la toile vers l'extérieur en la libérant des baleines. Mettre la toile soigneusement en place tout en la fermant enfin à l'aide de la sangle de fixation.

### 6. Pliage du parasol

- a) Dégager le dispositif d'arrêt du bras libre.
- b) Rentrer le bras libre et le porter en position verticale.
- c) Fermer le dispositif d'arrêt du bras libre. S'il y a lieu, mettre la housse de protection.

**Équipement standard**

- Parasol
- Sangle de fixation
- Housse de protection
- Mode d'emploi

**Options**

- Diverses bases de parasol
- Douille à enfoncer dans le béton avec tube de raccord
- Plaque de fond avec tube de fixation
- Console murale avec tube de fixation
- Éclairage

**Utilisation conforme aux dispositions**

Le Pendalex® P+ doit être utilisé exclusivement comme moyen de protection solaire résistant aux intempéries. La résistance du parasol ouvert contre le vent est limitée.

**Normes de sécurité**

- L'efficacité de la protection contre les rayons UV dangereux dépend largement de la situation locale. Au besoin, des mesures ultérieures pourraient s'imposer pour protéger votre peau.
- Fermer le parasol en cas de renforcement du vent ou menace de rafales imminentes. Ne pas laisser flotter la toile au gré du vent. Faute de quoi, la toile risque d'être endommagée.
- Ne pas laisser un parasol déployé sans surveillance. D'éventuels dégâts sont exclus de la garantie.
- Lors du maniement du parasol il faut s'assurer qu'aucune personne ni objet ne se trouvent dans les environs. On pourra ainsi éviter d'éventuels dommages corporels et/ou matériels.
- Les deux leviers de serrage, l'un pour la hauteur et l'autre pour la rotation, doivent pointer vers le bas afin d'éviter tout risque de blessure pendant la rotation de la manivelle.
- Les dispositifs d'arrêt peuvent être dégagés seulement lorsque le parasol est dûment installé. En dégageant le dispositif d'arrêt sur le

- parasol mis par terre en risquerait la sortie à grande vitesse du mât, ce qui pourrait causer des dommages corporels ou matériels.
- L'ancrage doit s'accorder à la taille du parasol correspondant.

**Maintenance et entretien**

- Déployer le parasol mouillé pour le séchage.
- Mettre la housse de protection seulement sur des parasols dûment séchés.
- Laisser sécher le parasol avant son entreposage dans un lieu protégé.
- Nettoyer le tissu, si nécessaire, à l'eau tiède, avec une lessive pour tissus délicats et une éponge. Au besoin, appliquer sur le tissu un spray imperméabilisant au fluor.
- Éliminer d'éventuelles traces de glissement le long des barres en aluminium en utilisant un chiffon humide.
- En cas d'apparition de particules de rouille sur les endroits exposés des baleines en acier ressort, il faut les traiter avec un spray lubrifiant neutre (accessoires pour automobiles) et essuyer avec un chiffon.
- La réparation des parasols défectueux peut être effectuée, dans la plupart des cas, par votre partenaire Glatz. N'utiliser que des pièces de rechange originales Glatz.

**Durée**

En suivant attentivement les instructions en matière de maintenance et d'entretien, vous pourrez passer des moments inoubliables à l'abri de votre Pendalex® P+ pendant de nombreuses années.

Le parasol est composé de pièces en métal et matière synthétique. L'élimination de ce moyen de protection solaire, une fois terminé son service, devra se faire dans le respect des dispositions régionales sur l'environnement et l'élimination des déchets.

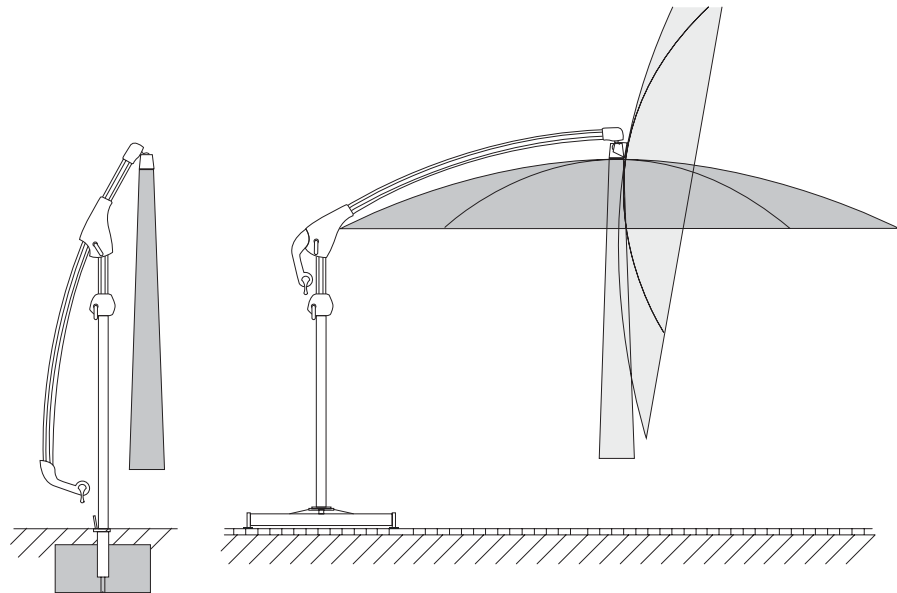



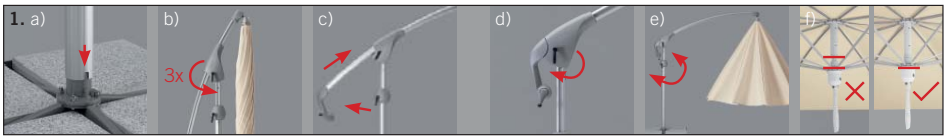

**1. Posizionamento e apertura dell'ombrellone**

a) Sistemare il dispositivo d'ancoraggio in un luogo idoneo. Fare attenzione al corretto dimensionamento. Infilare il palo sul tubo portante e girare finché il perno non si incastra nell'apposita sede.

b) Sbloccare il dispositivo d'arresto del braccio libero.

c) Ribaltare il braccio libero e farlo uscire.

d) Fermare il dispositivo d'arresto del braccio libero.

e) Allontanare la cintura. Aprire il tetto dell'ombrellone girando la manovella. Si può girare la manovella sia in un senso che nell'altro.

f) Importante: Aprire l'ombrellone sempre in modo completo.

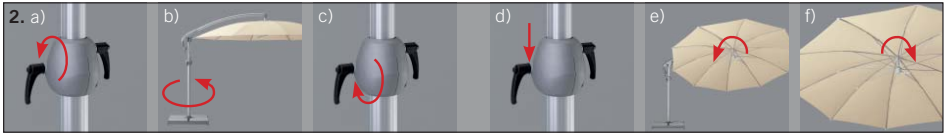

**2. Regolazione della posizione di rotazione**

a) Sbloccare il dispositivo d'arresto per la rotazione.

b) Regolare la rotazione sul palo.

c) Fermare il dispositivo d'arresto per la rotazione.

d) La leva di serraggio deve essere rivolta verso il basso per evitare qualsiasi rischio di ferimento.

e) Rilasciare la leva di serraggio e sbloccare il giunto sferico. Portare il tetto dell'ombrellone nella posizione richiesta.

f) Bloccare il giunto sferico con la leva di serraggio.

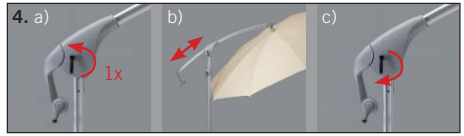
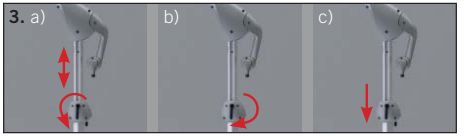

**3. Regolazione dell'altezza dell'ombrellone**

a) Sbloccare il dispositivo d'arresto per l'altezza. Regolare l'altezza.

b) Fermare il dispositivo d'arresto per l'altezza.

c) La leva d'arresto deve essere rivolta verso il basso per evitare qualsiasi rischio di ferimento.

**4. Regolazione del braccio libero**

a) Sbloccare il dispositivo d'arresto del braccio libero.

b) Portare il braccio libero nella posizione richiesta.

c) Fermare il dispositivo d'arresto del braccio libero.

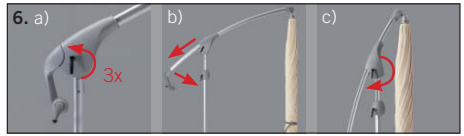
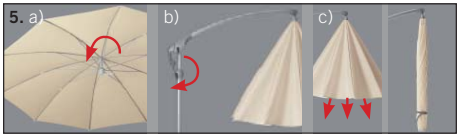

**5. Chiusura dell'ombrellone**

a) Sbloccare il giunto sferico, mettere la leva di serraggio in posizione verticale.

b) Chiudere il tetto dell'ombrellone con la manovella.

c) Liberare la stoffa dalle stecche tirandola verso l'esterno. Quindi sistemare la stoffa con cura tutt'intorno e legarla con l'impiego della cintura.

**6. Ripiegamento dell'ombrellone**

a) Sbloccare il dispositivo d'arresto del braccio libero.

b) Far rientrare il braccio libero e raddrizzare.

c) Fermare il dispositivo d'arresto del braccio libero. All'occorrenza coprire con il fodero di protezione.

**Equipaggiamento standard Opzioni**

- Ombrellone
- Cintura
- Fodero di protezione
- Istruzioni per l'uso
- Diverse basi per ombrellone
- Capsula da incassare (incementare) con tubo di raccordo
- Piastra di fondazione con tubo portante
- Console murale con tubo portante
- Illuminazione

**Impiego secondo le istruzioni**

Il Pendalex® P+ è utilizzabile unicamente come strumento di protezione solare resistente alle intemperie. La sicurezza antivento dell'ombrellone aperto è limitata.

**Norme di sicurezza**

- L'effetto protettivo contro l'irradiazione UV pericolosa varia a seconda della situazione ambientale. All'occorrenza s'impongono ulteriori accorgimenti per la protezione della pelle.
- In caso di rafforzamento dei venti o in presenza di imminenti raffiche di vento, occorre chiudere l'ombrellone. Non lasciar sventolare l'ombrellone per evitare danni al tessuto.
- Non lasciare aperti gli ombrelloni incustoditi. Eventuali danni conseguenti non sono coperti dalla garanzia.
- Verificare attentamente che non ci siano persone o oggetti nell'area interessata dai movimenti in corso d'esecuzione. Caso contrario, si corre il pericolo di causare danni fisici e/o materiali.
- Ultimate le operazioni di manovra, le due leve di serraggio per la regolazione dell'altezza e della rotazione devono essere voltate verso il basso. Se ciò non fosse, agendo sulla manovella ci si esporrebbe ad un certo rischio di ferimento.
- L'azionamento dei dispositivi d'arresto può avvenire solo quando

l'ombrellone si trova in posizione eretta. Quando l'ombrellone è sdraiato, lo sblocco del dispositivo d'arresto può causare l'uscita ad alta velocità del palo e ciò potrebbe provocare danni fisici o materiali. L'ancoraggio deve corrispondere alle dimensioni del relativo ombrellone.

**Manutenzione e cura**

- Aprire l'ombrellone bagnato e farlo asciugare.
- Mettere il fodero di protezione solo sugli ombrelloni asciutti.
- Custodire l'ombrellone asciutto in un luogo riparato.
- Se necessario, pulire il tessuto con acqua tiepida, detersivo per capi delicati e una spugna. All'occorrenza, il tessuto può essere successivamente impregnato con uno spray al fluoro.
- Eliminare con un panno umido eventuali tracce di scorrimento sull'armatura in alluminio.
- Se sulle parti esposte delle stanghe in acciaio per molle si forma ruggine superficiale, trattarle con uno spray lubrificante che non macchia (accessori auto) e pulirle con un panno.
- Ombrelloni difettosi possono essere riparati, nella maggior parte dei casi, dal vostro rivenditore Glatz. Utilizzare sempre pezzi di ricambio originali Glatz.

**Durata**

Interventi di manutenzione e pulizia a intervalli regolari, secondo le relative istruzioni, fanno sì che possiate utilizzare il vostro Pendalex® P+ con grande gioia per tanti anni.

L'ombrellone è composto da pezzi in metallo e materia sintetica. Lo smaltimento dell'ombrellone, una volta terminato il suo servizio, dovrà essere effettuato secondo le disposizioni locali vigenti nell'ambito della tutela dell'ambiente e dello smaltimento.

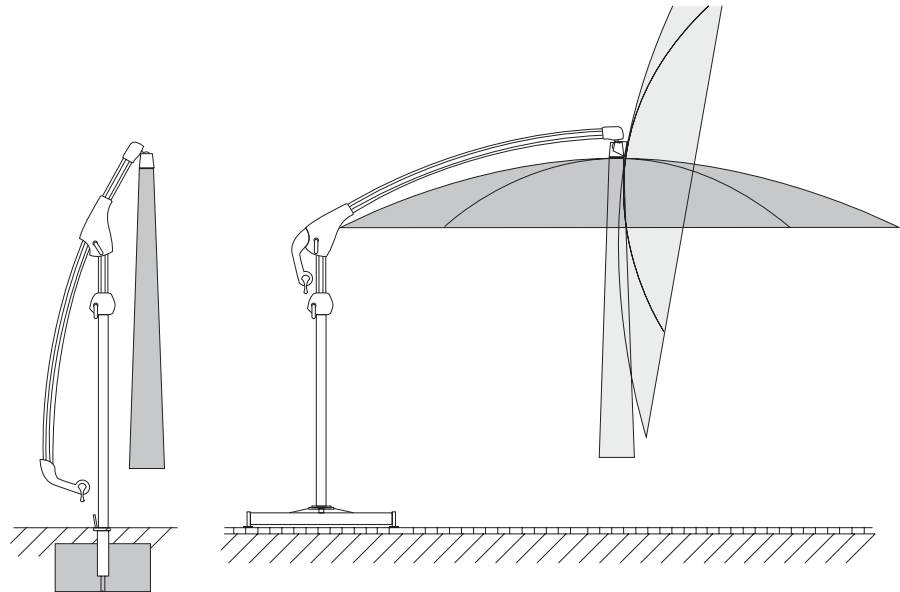

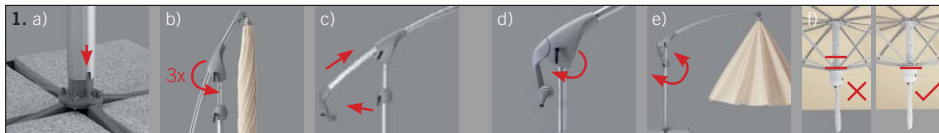

### 1. Colocar y abrir la sombrilla

- Colocar el anclaje en el lugar indicado. Prestar atención al dimensionado adecuado. Introducir el mástil en el tubo vertical y girar hasta que el vástago encaje en la muesca.
- Aflojar la retención del brazo portante.
- Inclinar y desplegar el brazo portante.

- Apretar la retención del brazo portante.
- Retirar la correa. Abrir el techo de la sombrilla con la manivela. Funcionan las dos direcciones de giro.
- Importante: Abrir siempre completamente la sombrilla

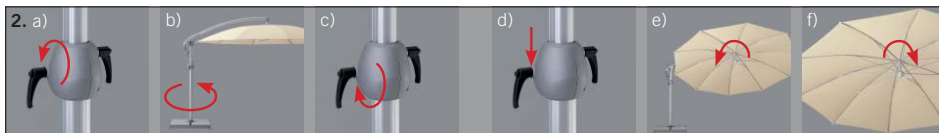

### 2. Ajustar la posición de orientación

- Aflojar la retención de la orientación.
- Ajustar el giro en torno al mástil.
- Apretar la retención de la orientación.
- La palanca de retención tiene que apuntar hacia abajo ya que de lo contrario existe el riesgo de lesiones.

- Inclinar la palanca de sujeción y aflojar la junta de articulación esférica. Colocar el techo de la sombrilla en la posición deseada.
- Sujetar la junta de articulación esférica con la palanca de sujeción.

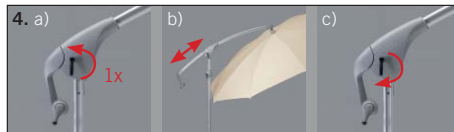
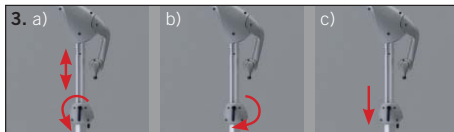

### 3. Ajustar la altura de la sombrilla

- Aflojar la retención de la altura. Ajustar la altura.
- Sujetar la retención de la altura.
- La palanca de retención tiene que apuntar hacia abajo ya que de lo contrario existe el riesgo de lesiones.

### 4. Ajustar el brazo portante

- Aflojar la retención del brazo portante.
- Colocar el brazo portante en la posición deseada.
- Sujetar la retención del brazo portante.

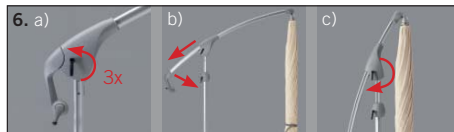
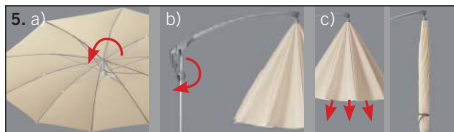

### 5. Cerrar la sombrilla

- Aflojar la junta de articulación esférica, colocar la palanca de sujeción en posición vertical.
- Cerrar el techo de la sombrilla con la manivela.
- Retirar el tejido entre las varillas, colocarlo con mucho cuidado y asegurarlo con la correa.

### 6. Plegar la sombrilla

- Aflojar la retención del brazo portante.
- Echar hacia atrás y poner de pie el brazo portante.
- Apretar el brazo portante. Dado el caso, colocar la funda de protección.

**Contenido de la entrega Opciones**

- Sombrilla
- Correa
- Funda de protección
- Modo de empleo
- Diversos zócalos para la sombrilla
- Encaje de suelo con tubo de paso para hormigonar
- Placa de suelo con tubo vertical
- Repisa mural con tubo vertical
- Iluminación

**Utilización conforme a las disposiciones**

Pendalex® P+ se ha de utilizar exclusivamente como una protección contra el sol resistente a la intemperie. La resistencia al viento de la sombrilla desplegada es limitada.

**Seguridad**

- El efecto de protección contra los peligrosos rayos UV es diferente según el entorno. En cualquier caso serán siempre necesarias medidas suplementarias para proteger su piel.
- Si se levanta un fuerte viento o se presentan ráfagas huracanadas, cerrar la sombrilla. No dejar flotar la sombrilla al viento ya que se pueden producir daños en el tejido.
- Si no se está presente, la sombrilla deberá estar cerrada. Los eventuales daños no están cubiertos por las prestaciones de la garantía.
- Preste atención a que ninguna persona u objeto se encuentre en el perímetro en el que está montando la sombrilla. De lo contrario podría provocar alguna lesión o dañar algún objeto.
- Las dos palancas de sujeción de la retención de la altura y de la orientación tras los ajustes tienen que quedar apuntando hacia abajo, de lo contrario, al manipular la manivela, existe un auténtico riesgo de lesiones.

- Las retenciones sólo han de aflojarse con la sombrilla puesta en pie. Si está acostada, el mástil puede salir con mayor velocidad al aflojar la retención, lo que puede provocar lesiones o daños en los objetos.
- El anclaje tiene que ser el adecuado al correspondiente tamaño de la sombrilla.

**Mantenimiento y cuidados**

- Si la sombrilla está húmeda, dejarla desplegada hasta que se seque
- Colocar la funda de protección sólo cuando la sombrilla esté seca
- Guardar la sombrilla seca
- Si fuera necesario, limpiar el tejido con agua tibia, detergente ligero y una esponja. Si fuera preciso se puede impregnar el tejido con un spray que contenga flúor.
- Limpiar con un trapo húmedo las eventuales huellas en las varillas de aluminio debidas al deslizamiento.
- En el caso de que aparezcan rastros de herrumbre en las zonas más expuestas, tratarlos con un spray antigripante que no manche (accesorio de automóvil) y limpiarlos con un trapo.
- Las sombrillas defectuosas se pueden reparar en la mayoría de los casos en un concesionario de Glatz. Utilice siempre las piezas de recambio originales de Glatz.

**Duración de vida**

Utilizándola y cuidándola normalmente, Usted podrá disfrutar durante muchos años de su Pendalex® P+. La sombrilla está fabricada con piezas de metal y de plástico. Proceda por lo tanto conforme a las disposiciones regionales de protección del medio ambiente y eliminación de desechos cuando tenga que deshacerse de ella al final de su ciclo vital.

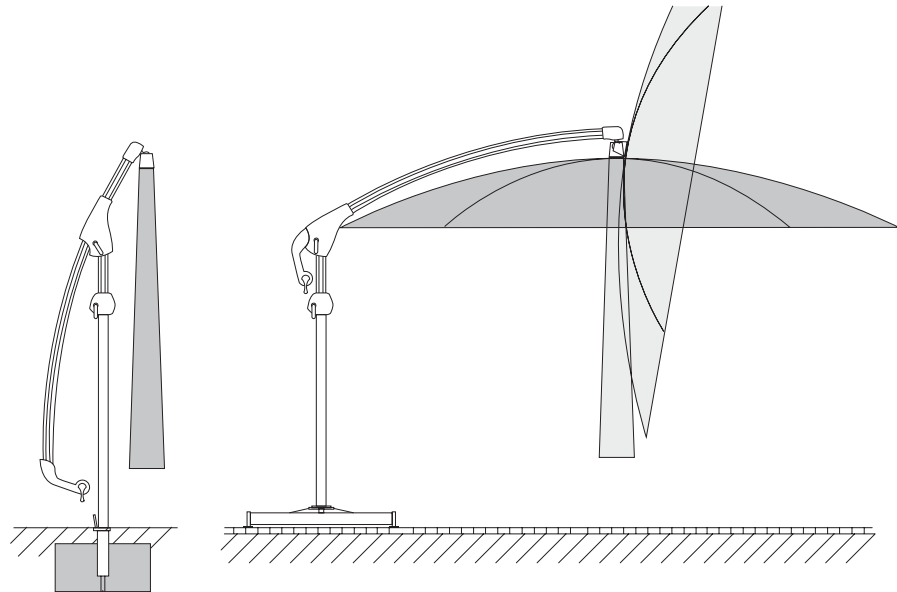

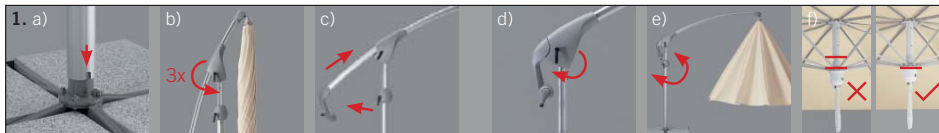

### 1. Plaatsen en openen van de parasol

- Verankering op een geschikte plek plaatsen. Let op de correctie dimensies van de voet. Mast over de staander plaatsen en draaien tot de stift in de kerf valt.
- Draagarmvergrendeling losmaken.
- Draagarm kantelen en uitschuiven.

- Draagarmvergrendeling vasttrekken.
- Band verwijderen. Schermdeel aan de hendel draaiend openen. Beide draairichtingen zijn mogelijk.
- Let op: Parasol te allen tijde geheel openen.

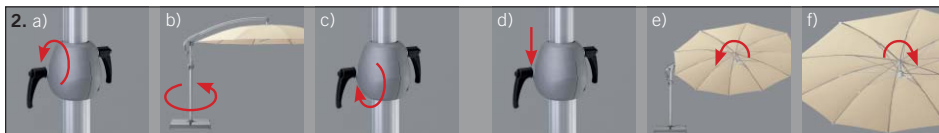

### 2. Hellingshoek instellen

- Draaivergrendeling losmaken.
- Helling om de mast instellen.
- Draaivergrendeling fixeren.
- Vergrendelinghendel moet naar beneden wijzen, anders ontstaat er kans op letsel.

- Klemhendel kiepen en kogelgewricht losmaken. Scherm in gewenste positie brengen.
- Kogelgewricht met klemhendel fixeren.

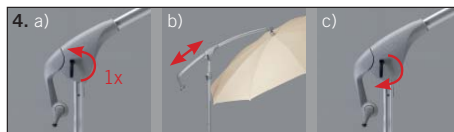
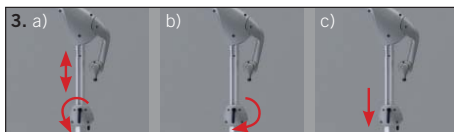

### 3. Parasolhoogte instellen.

- Hoogtevergrendeling losmaken. Hoogte instellen.
- Hoogtevergrendeling vastmaken.
- Vergrendelinghendel moet naar beneden wijzen, anders ontstaat er kans op letsel.

### 4. Draagarm instellen

- Draagarmvergrendeling losmaken.
- Draagarm in gewenste positie brengen.
- Draagarmvergrendeling vastmaken.

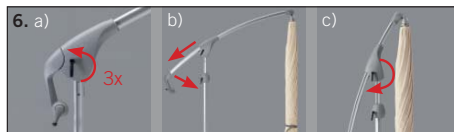
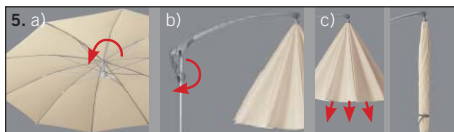

### 5. Parasol sluiten.

- Kogelgewricht losmaken, klemhendel vertikaal stellen.
- Scherm door draaien aan hendel sluiten.
- Stof tussen de baleinen uit trekken, zorgvuldig om het schermdeel heen slaan en met band vastmaken.

### 6. Parasol opvouwen

- Draagarmvergrendeling losmaken.
- Draagarm terug trekken en recht zetten.
- Draagarmvergrendeling vastmaken. Indien gewenst beschermhoes plaatsen.

**Leveromvang**

- Parasol
- Band
- Beschermhoes
- Gebruiksaanwijzing

**Optionen**

- Diverse parasolvoeten
- Bodemhuls met overgangsbuis t.b.v. inbetonnenen
- Bodemplaat met staander
- Muurconsole met staander
- Verlichting

**Doelmatig gebruik**

Pendalex® P+ dient uitsluitend als weerbestendige zonbescherming te worden gebruikt. De windbestendigheid van de openstaande parasol is begrenst.

**Veiligheid**

- De beschermende werking tegen de gevaarlijke UV-straling is per regio verschillend. Er zijn eventueel aanvullende maatregelen nodig om uw huid te beschermen.
- Bij opkomende wind of naderende harde wind parasol sluiten. De parasol niet in de wind laten wapperen omdat er stofschade kan ontstaan.
- Onbeheerde parasols mogen niet geopend blijven staan. Eventuele schade valt niet onder de garantiebepalingen.
- Let erop, dat er geen personen of voorwerpen binnen het bereik van de uit te voeren bewegingen zijn, als u de parasol bedient. Anders kan dit tot letsel of materiële schade leiden.
- Beide klemhendels van zowel de hoogte- als ook de hellingsvergrendeling moeten naar beneden wijzen, anders bestaat er bij het open- cq. dichtdraaien kans op letsel.

- Vergrendelingen mogen uitsluitend bij een staande parasol worden losgemaakt. Als dit bij een liggende parasol gebeurt, kan de mast na het losmaken van de vergrendeling met grote snelheid eruit schieten. Dit kan leiden tot letsel of materiële schade.
- De verankering moet aangepast zijn aan de betreffende parasolgrootte.

**Onderhoud en verzorging**

- Natte parasol in gespannen positie laten drogen
- Beschermhoes alleen over droge parasol plaatsen
- Parasol droog opbergen
- Indien nodig, parasol met handwarm water reinigen, met fijnwas-middel en spons. Indien gewenst, kan de parasol met fluorhoudende spray worden nageïmpregneerd.
- Eventuele glijstrepen op de aluminium profielen met een vochtig doek afvegen.
- Indien op geëxponeerde plaatsen van de veerstalen baleinen corrosieplekjes optreden, deze met een niet vlekken-glij spray (autoaccessoires) behandelen en met een doekje afvegen.
- Defecte parasols kunnen in de meeste gevallen bij uw Glatz partner worden gerepareerd. Gebruik uitsluitend originele onderdelen van Glatz.

**Levensduur**

Bij correcte bediening en zorg zult u vele jaren plezier hebben met uw Pendalex® P+.

De parasol is vervaardigd uit metalen en kunststoffen onderdelen. De verwijdering aan het eind van de levensduur dient conform de lokale milieu- en verwijderingwetgeving te geschieden.

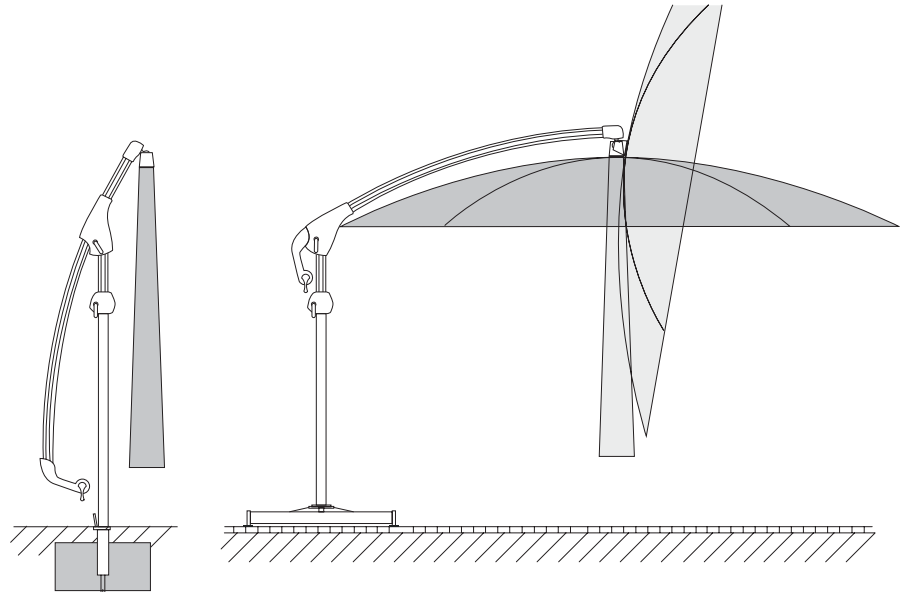

Pendalex P+

Int. Patents pend. . Int. Patents pend. . Int. Patents pend. . Int. Patents pend.

© Glatz AG . [www.glatz.ch](http://www.glatz.ch)

08.2008/Document 261 00 350 270

**Glatz**  
Shade in Swiss Quality